



Технологии и материалы для
гидроизоляции подвалов в
немонолитном строительстве

WWW.ELITSTROY.SU
8-926-535-39-36
r-mobin@ya.ru

SCHOMBURG

Кладки - состояние поверхности, дефекты



ШВЫ



КОКТЕЙЛЬ

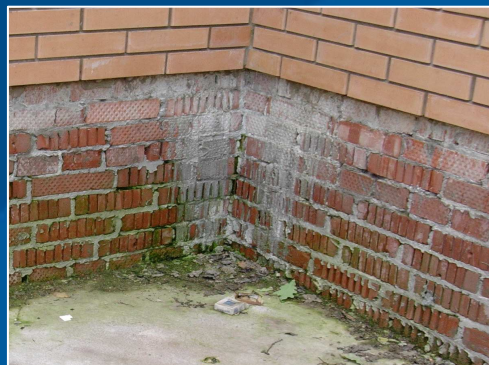

СОЛЬ

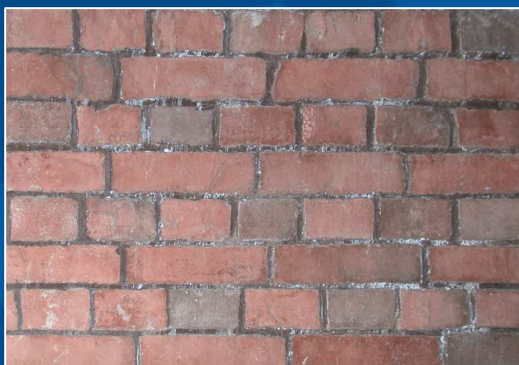

кирпичи

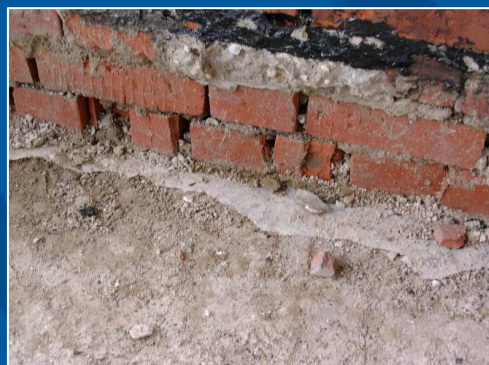

WWW.ELITSTROY.SU
8-926-535-39-36
r-mobin@ya.ru

SCHOMBURG



Ремонт кладки: исходная ситуация

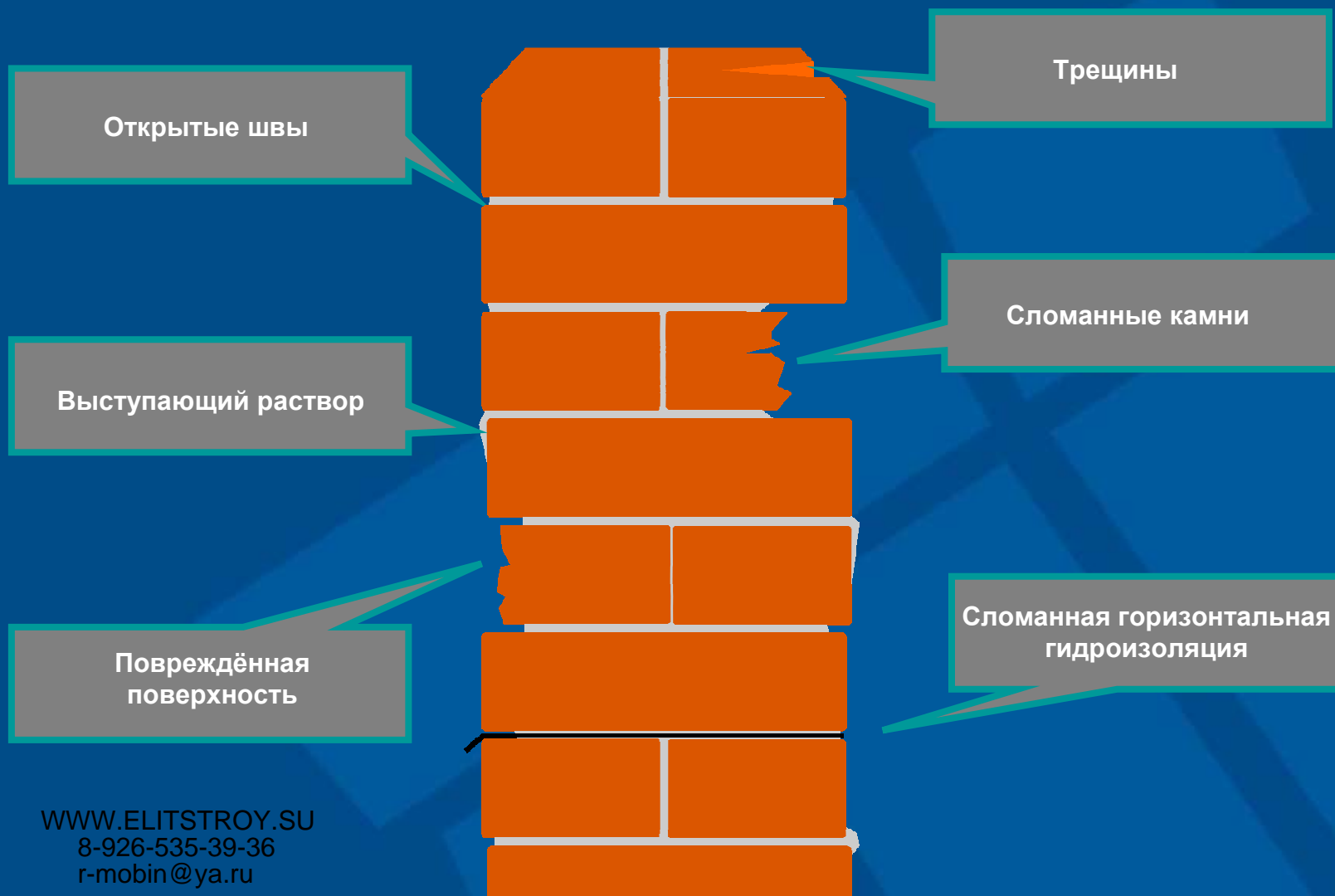

WWW.ELITSTROY.SU
8-926-535-39-36
r-mobin@ya.ru

SCHOMBURG



Ремонт кладки: устранение дефектов

Asoplast-MZ

Открытые швы:
выравнено
ASOPLAST-MZ

Выступающий раствор:
удалён

Повреждённая поверхность:
выравнено
ASOPLAST-MZ

Трещина:
Заполнено раствором
ASOPLAST-MZ

Сломанный камень:
заменён

Сломанная горизонтальная
гидроизоляция:
восстановлено

WWW.ELITSTROY.SU
8-926-535-39-36
r-mobin@ya.ru

SCHOMBURG

Жесткие гидроизоляционные системы, перекрытие трещин



0 мм

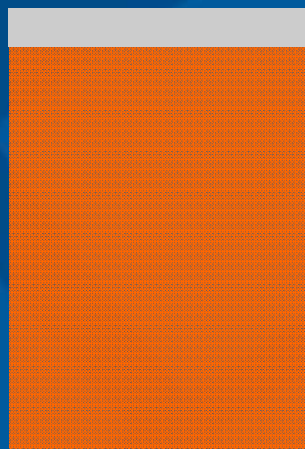

Жёская
гидроизоляция
и
добавки

WWW.ELITSTROY.SU
8-926-535-39-36
r-mobin@ya.ru

SCHOMBURG

Жесткая, обмазочная гидроизоляция – AQUAFIN-1K



щётка или кисть



1 + 1 + 1

разбрызгиватель

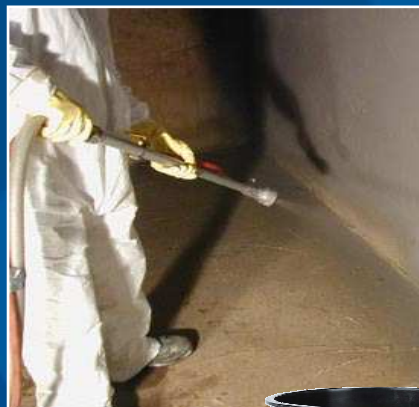

на прижим:
1 х
на отрыв
1 + 1



WWW.ELITSTROY.SU
8-926-535-39-36
r-mobin@ya.ru

SCHOMBURG



Эластичные гидроизоляционные системы, перекрытие трещин

до 1,6 мм

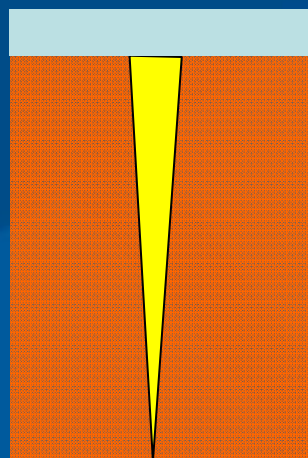

Эластичная
гидроизоляция на
ц/п основе

ок. 5 мм

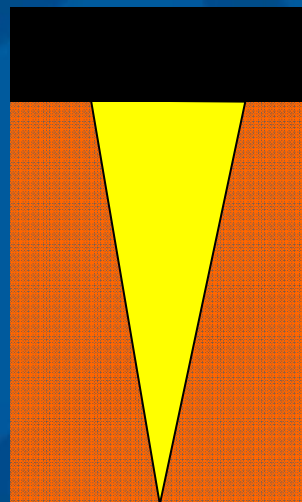

Толстослойная
двухкомпонентная
полиуретимная
мастика

WWW.ELITSTROY.SU
8-926-535-39-36
r-mobin@ya.ru

SCHOMBURG

Жесткая, обмазочная гидроизоляция – AQUAFIN-2K



1 + 1 + 1



на прижим:
1 x
на отрыв
1 + 1



WWW.ELITSTROY.SU
8-926-535-39-36
r-mobin@ya.ru

SCHOMBURG

Эластичные гидроизоляционные системы – COMBIFLEX-C2, -C2/S



(1 +) 1



1 x



WWW.ELITSTROY.SU
8-926-535-39-36
r-mobin@ya.ru

SCHOMBURG

Эластичные гидроизоляционные системы – **COMBIFLEX-C2, -C2/S**



Система

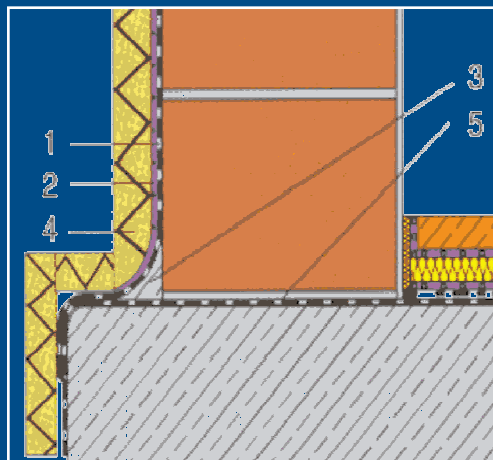

- 1 - Вертикальная гидроизоляция с помощью **COMBIFLEX-C2** или **-C2/S + ASO-Systemvlies-02** (защитное полотно)
- 4 - защитные плиты, например, из пенополистирола

- 3 - **ASOCRET-RN** (раствор для формирования галтелей)
- 5 - горизонтальная гидроизоляция с помощью **AQUAFIN-1K** или **AQUAFIN-2K**



WWW.ELITSTROY.SU
8-926-535-39-36
r-mobin@ya.ru

SCHOMBURG



COMBIFLEX-C2, -C2/S

Нанесение ручным способом



WWW.ELITSTROY.SU
8-926-535-39-36
r-mobin@ya.ru

SCHOMBURG



COMBIFLEX-C2, -C2/S

Нанесение ручным способом

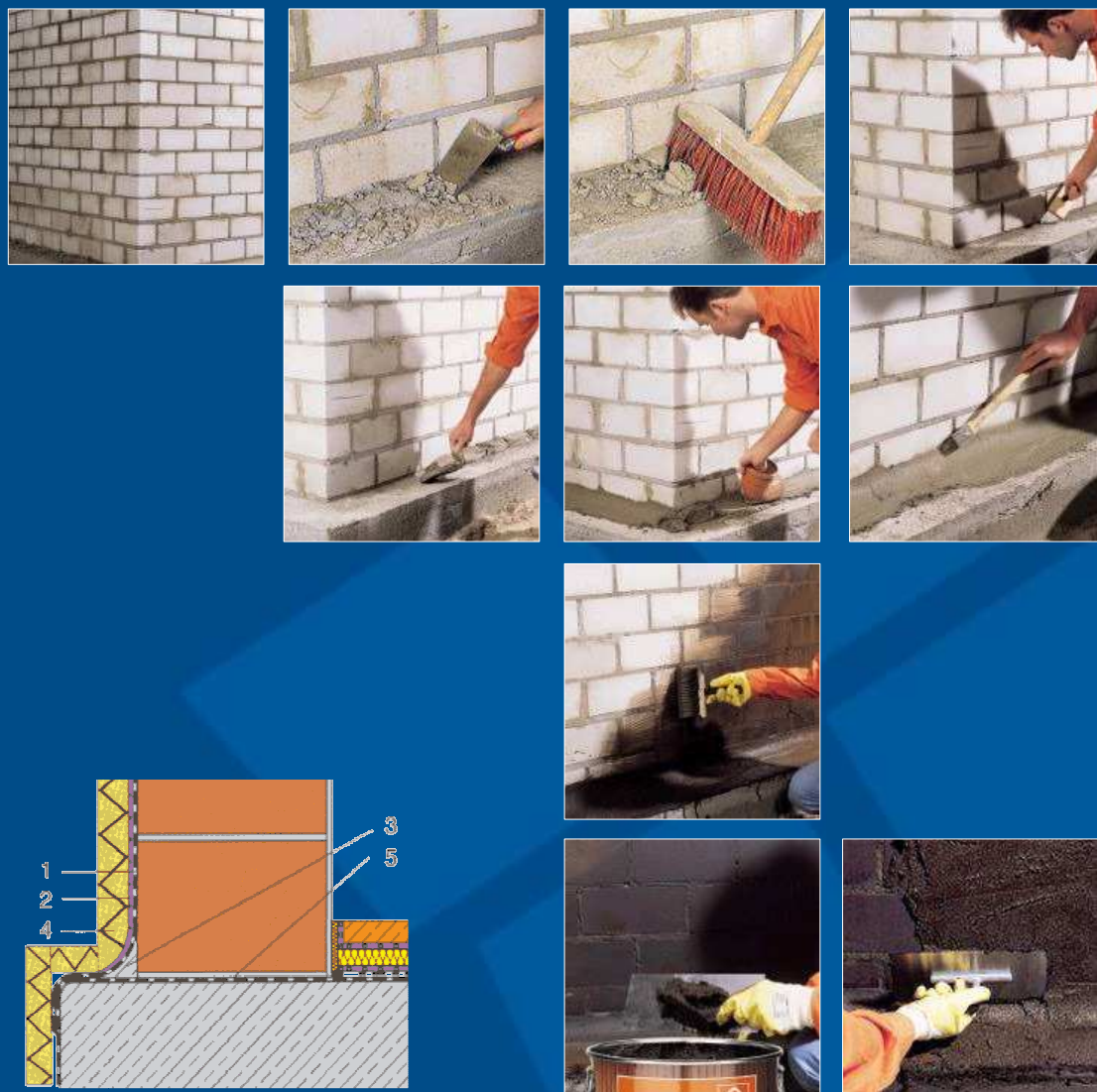

WWW.ELITSTROY.SU
8-926-535-39-36
r-mobin@ya.ru

SCHOMBURG



COMBIFLEX-C2, -C2/S

Нанесение с помощью INOMAT M8



WWW.ELITSTROY.SU
8-926-535-39-36
r-mobin@ya.ru

SCHOMBURG

Очистка подготовительного слоя



WWW.ELITSTROY.SU
8-926-535-39-36
r-mobin@ya.ru

SCHOMBURG

Гидроизоляция подготовительного слоя включая торцевые стороны

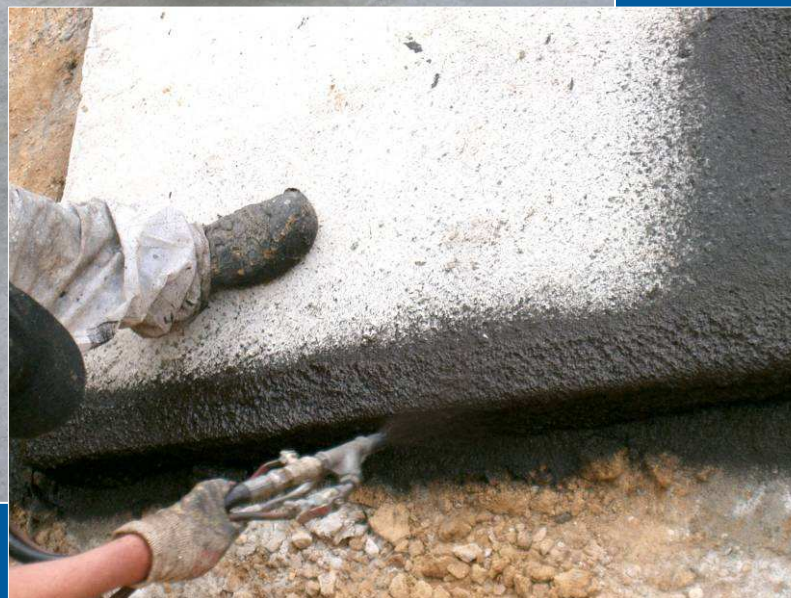
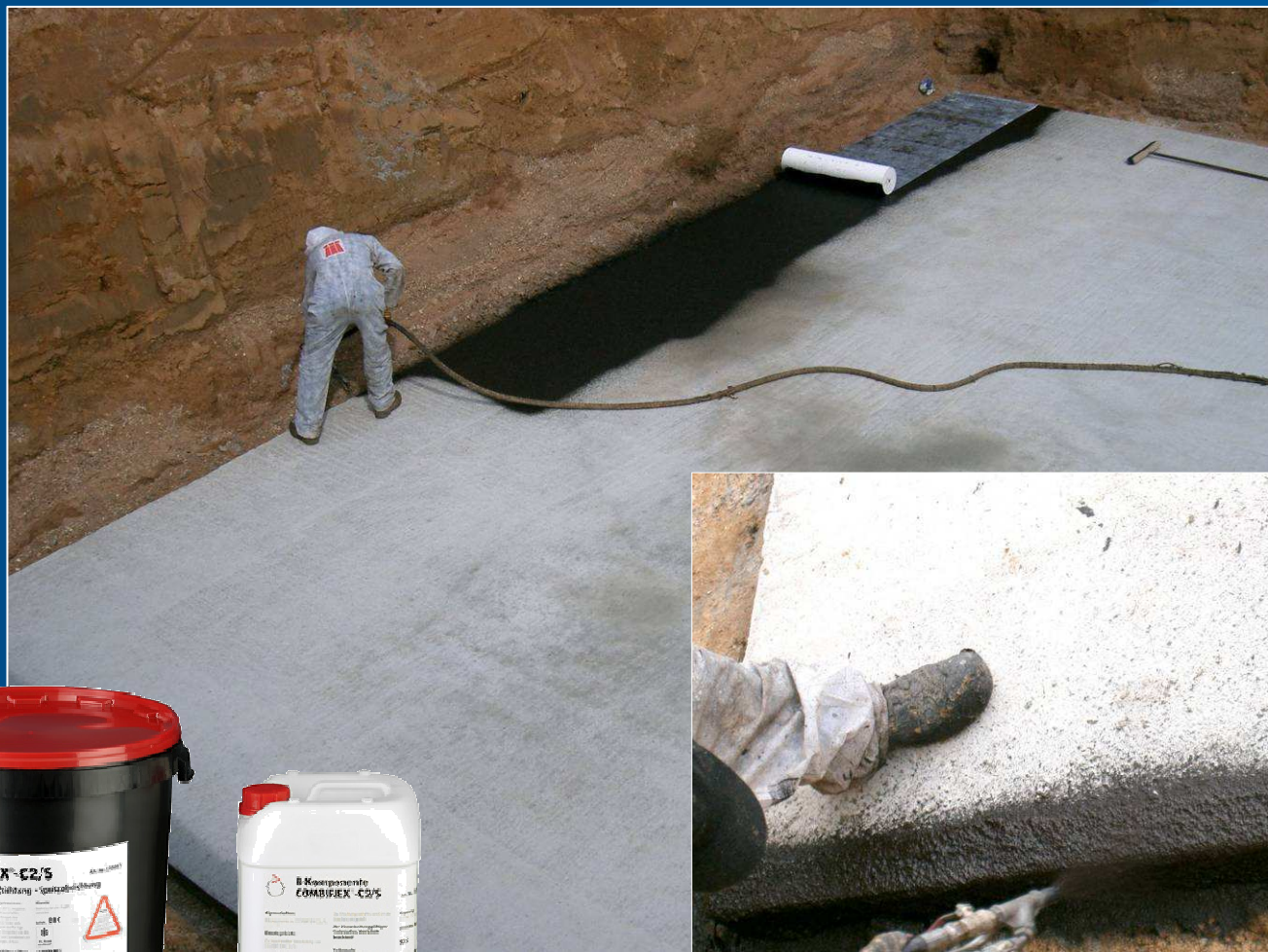

SCHOMBURG

WWW.ELITSTROY.SU
8-926-535-39-36
r-mobin@ya.ru



Укладка защитного полотна



SCHOMBURG

Защита гидроизоляции



SCHOMBURG

Пароизоляция и арматура



SCHOMBURG

WWW.ELITSTROY.SU
8-926-535-39-36
r-mobin@ya.ru



Исполнение соединения плита / стена



SCHEIBENBURG

Нанесение гидроизоляции на вертикальную поверхность



WWW.ELITSTROY.SU
8-926-535-39-36
r-mobin@ya.ru

SCHOMBURG

Гидроизоляция и защитное полотно

WWW.ELITSTROY.SU
8-926-535-39-36
r-mobin@ya.ru



SCHOMBURG

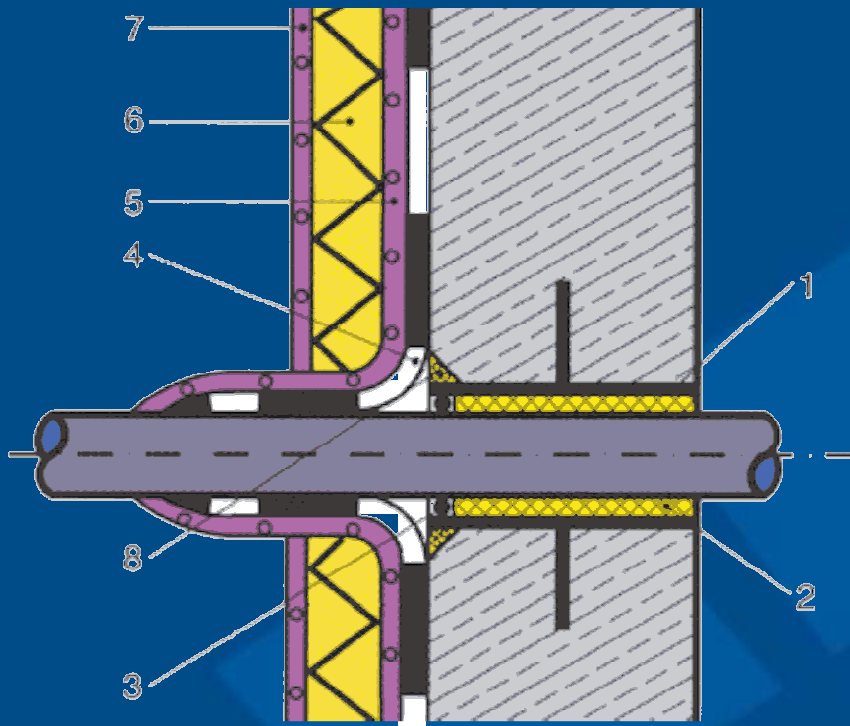

Герметизация вводов для труб в условиях грунтовой влаги и не
подпорной фильтрационной воды

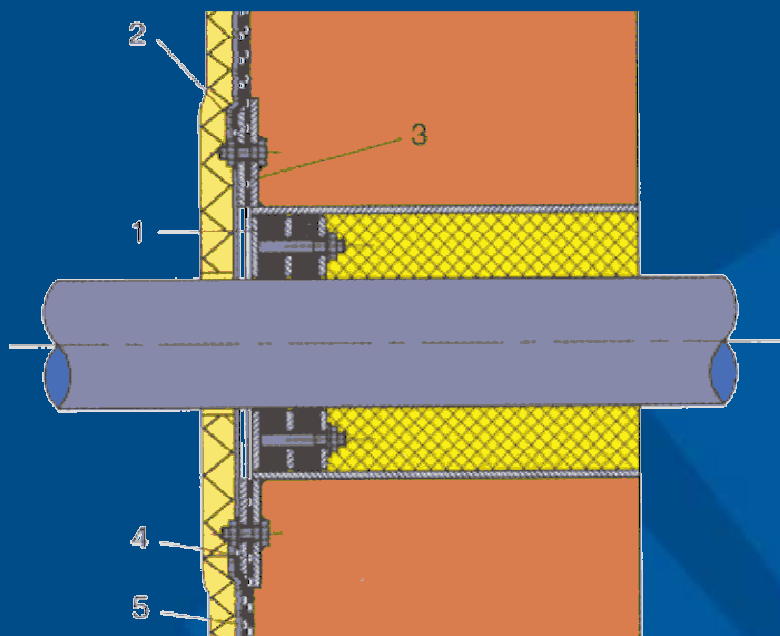

Герметизация ввода для труб в условиях подпорной воды

Защита гидроизоляции

WWW.ELITSTROY.SU
8-926-535-39-36
r-mobin@ya.ru



SCHOMBURG